





## REKORD 500 CNC

-  **Affilatrice CNC per seghe circolari taglio metallo**
-  **Maquina CNC para afilar sierras circulares de corte de metal**
-  **Заточной станок с ЧПУ для пильных дисков по металлу**



# **REKORD 500 CNC**

## **Affilatrice CNC per seghe circolari taglio metallo**

### **CARATTERISTICHE**

- Affilatura, dentatura, e smussatura di seghe circolari taglio metallo
- Cabina per protezione area di affilatura
- Pannello di comando equipaggiato con panel PC con display 10" (16:9) touch screen
- Impianto di lubrorefrigerazione ad alta pressione con depuratore
- Aspiratore per le nebbie di affilatura
- Volantino elettronico per la movimentazione della slitta di molatura
- Montaggio della sega circolare con flange per elevata rigidità e precisione
- Rapida regolazione del mandrino mola per l'esecuzione della smussatura del dente
- Lubrificazione centralizzata automatica mediante elettropompa programmabile
- Lampada a tubo LED per illuminazione cabina di lavorazione

### **EQUIPAGGIAMENTO A RICHIESTA**

- Versione macchina per affilatura seghe circolari HSS da diametro 150 mm a diametro 650 mm e seghe circolari per taglio a frizione da diametro 150 mm a diametro 710 mm
- Supporto per affilatura seghe circolari da diametro 50 mm a diametro 150 mm
- Impianti di lubrorefrigerazione e sistemi di depurazione di varie tipologie
- Aspiratori nebbie di lavorazione di varie tipologie
- Amperometro digitale per l'indicazione dell'assorbimento del motore mandrino mola
- Lampada per indicazione fine ciclo automatico

### **SOFTWARE STANDARD**

- Affilatura e costruzione dentatura A, AW, B, BW, C secondo le norme DIN 1840
- Smussatura laterale della dentatura
- Compensazione dello spessore mola
- Angoli di spoglia dente programmabili liberamente ed individualmente
- Variazione della profondità del dente fino a  $\pm 20\%$ , del valore calcolato dal CNC
- Visualizzazione del tempo di affilatura rimanente alla fine del ciclo
- Memorizzazione e richiamo di 99 programmi di lavorazione

### **SOFTWARE A RICHIESTA**

- Affilatura e costruzione dentatura di seghe per taglio a frizione
- Affilatura e costruzione della dentatura a passo variabile, con programmazione libera della variazione di passo
- Affilatura e costruzione dentatura di seghe circolari con uguale diametro
- Affilatura e costruzione dentatura di seghe in metallo duro integrale
- Rettifica cilindrica per la rimozione della dentatura
- Intagliatura radiale per coltelli e lame circolari
- Modifica geometria dente con forme dente memorizzabili
- Affilatura e costruzione denti con forma speciale
- Teleassistenza

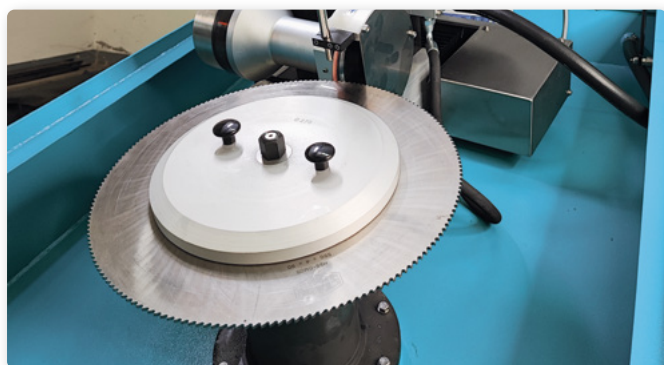



-  Grande accessibilità alla cabina di lavorazione, ergonomia. Montaggio della sega circolare con flange, per elevata rigidità e precisione.

-  Gran accesibilidad a la cabina de trabajo, ergonomía. Montaje de la sierra circular con bridas, para alta rigidez y precisión

-  Удобный доступ к рабочей кабине, эргономика рабочего места. Установка пильного диска при помощи фланцев для максимальной жёсткости и точности



-  Impianto di lubrorefrigerazione ad alta pressione, sistemi di depurazione lubrorefrigerante e aspiratori nebbie di lavorazione di vario tipo

-  Sistema de lubro-refrigeración de alta presión, sistemas de purificación de refrigerante y varios tipos de aspiradores de neblina

-  Система охлаждения под высоким давлением, различные виды очистителей сож и аспирантов паров обработки

# **REKORD 500 CNC**

## **Maquina CNC para afilar sierras circulares de corte de metal**

### **CARACTERÍSTICAS**

- Puede afilar, hacer dientes y chaflanes de sierras circulares para corte de metal
- Cabina para protección de la zona de afilado
- Panel de control equipado con panel PC con pantalla touch screen de 10" (16:9)
- Sistema de lubro-refrigeración de alta presión con depurador
- Aspirador de neblinas
- Volante electrónico para el movimiento de la corredera de afilado
- Montaje de la sierra circular con bridas para alta rigidez y precisión
- Ajuste rápido del husillo para chaflanar el diente
- Lubricación centralizada automática por electrobomba programable
- Lámpara de tubo LED para iluminar la cabina de trabajo

### **EQUIPAMIENTO OPCIONAL**

- Versión de máquina para afilar sierras circulares HSS de 150 mm a 650 mm de diámetro y sierras circulares para corte por fricción de 150 mm a 710 mm de diámetro
- Soporte para afilar sierras circulares de 50 mm a 150 mm de diámetro
- Sistemas de lubro-refrigeración y sistemas de depuración de diversos tipos
- Aspiradores de neblinas de varios tipos
- Amperímetro digital para indicar la absorción del motor de la muela
- Lámpara para indicar el final del ciclo automático

### **SOFTWARE ESTÁNDAR**

- Afilado y construcción de dientes A, AW, B, BW, C según normas DIN 1840
- Chaflanado lateral de los dientes
- Compensación del espesor de la muela
- Ángulos de los dientes libremente programables individualmente
- Variación de la profundidad del diente hasta  $\pm 20\%$ , del valor calculado por el CNC
- Visualización del tiempo de afilado restante al final del ciclo
- Almacenamiento y recuperación de 99 programas de trabajo diferentes

### **SOFTWARE OPCIONAL**

- Afilado y construcción de dientes para sierras de corte por fricción
- Afilado y construcción de dientes de paso variable, con libre programación de la variación de paso
- Afilado y construcción de dientes de sierras circulares del mismo diámetro
- Afilado y construcción de dientes de sierras de metal duro integral
- Rectificado cilíndrico para la eliminación de los dientes
- Ranura radial para cuchillas circulares
- Modificación de la geometría de los dientes con formas de dientes memorizables
- Afilado y construcción de dientes con forma especial
- Teleasistencia



 Affilatura e costruzione della dentatura. Forma del dente precisa ed elevata qualità della superficie lavorata, tempi di lavorazione ridotti

 Afilado y construcción del diente. Forma de diente precisa y alta calidad de la superficie afilada, tiempos de trabajo cortos

 Заточка и формировка зубьев. Точная форма зубьев, высокое качество обрабатываемой поверхности, сокращение времени обработки



 Smussatura laterale dei denti semplice e precisa

 Chaflanado lateral de los dientes simple y preciso

 Точное и простое боковое снятие фаски зубьев

# **REKORD 500 CNC**

## **Заточной станок с ЧПУ для пильных дисков по металлу**

### **ХАРАКТЕРИСТИКИ**

- Заточка, формирование зубьев и снятие фасок на пильных дисках по металлу
- Защитная кабина места заточки
- Панель управления с панельным ПК с сенсорным экраном 10" (16:9)
- Система охлаждения под высоким давлением с очистителем
- Аспиратор паров, образуемых при заточке
- Электронный маховик для перемещения шлифовальных салазок
- Установка пильного диска при помощи фланцев для максимальной жёсткости и точности
- Быстрая регулировка шпинделя шлифкруга для снятия фаски на зубе
- Централизованная автоматическая смазка при помощи программируемого электронасоса
- Светодиодная лампа для освещения места заточки

### **ДОПОЛНЕНИЯ ПО ЗАПРОСУ**

- Исполнение станка для заточки HSS пильных дисков диаметром от 150 мм до 650 мм и пильных дисков для фрикционной резки диаметром от 150 мм до 710 мм
- Суппорт для заточки пильных дисков диаметром от 50 мм до 150 мм
- Системы охлаждения под высоким давлением и различные виды очистителей
- Различные виды аспираторов паров обработки
- Цифровой амперметр для индикации потребления энергии двигателем шлифкруга
- Лампа для индикации окончания рабочего цикла

### **БАЗОВОЕ ПРОГРАММНОЕ ОБЕСПЕЧЕНИЕ**

- Заточка и формирование зубьев A, AW, B, BW, C согласно нормативе DIN 1840
- Боковое снятие фаски зубьев
- Компенсация толщины шлифкруга
- Свободное и индивидуальное программирование углов зубьев
- Изменение глубины зуба до  $\pm 20\%$ , от значения рассчитанного ЧПУ
- Визуализация времени, оставшегося до окончания рабочего цикла
- Возможность сохранить 99 рабочих программ

### **ОПЦИОНАЛЬНОЕ ПРОГРАММНОЕ ОБЕСПЕЧЕНИЕ**

- Заточка и формирование зубьев пильных дисков для фрикционной резки
- Заточка и формирование зубьев с переменным шагом, свободное программирование изменения шага
- Заточка и формирование зубьев пильных дисков с одинаковым диаметром
- Заточка и формирование зубьев твердосплавных пильных дисков
- Цилиндрическое шлифование для удаления зубьев
- Радиальная резьба для дисковых пил и пильных дисков
- Изменение геометрии зуба с сохранением форм
- Заточка и формирование зубьев специальной формы
- Удалённая техническая поддержка

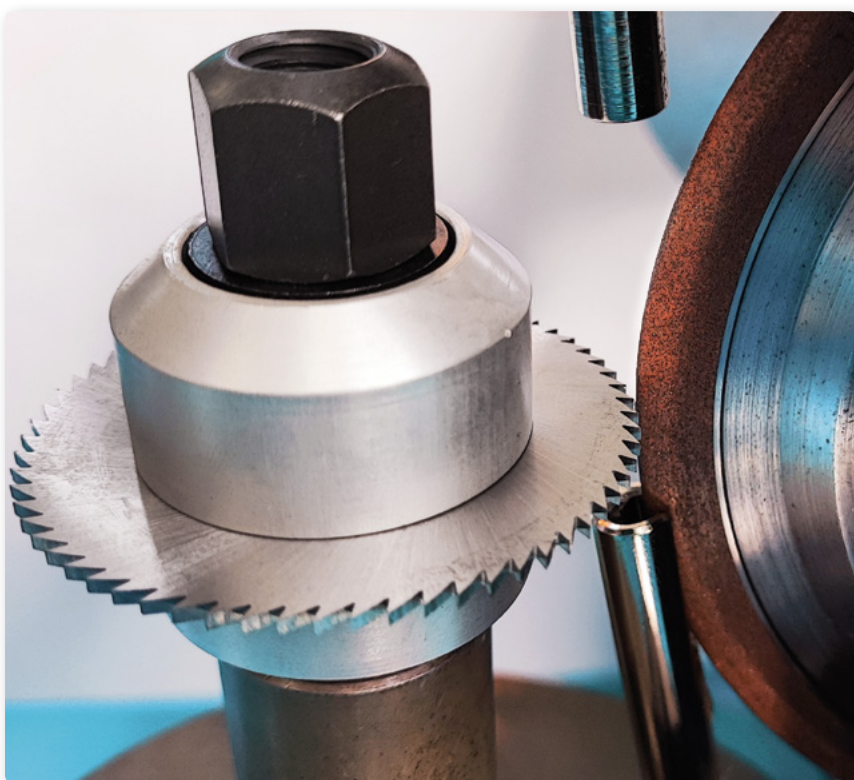





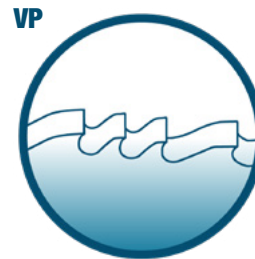
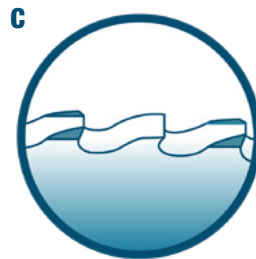
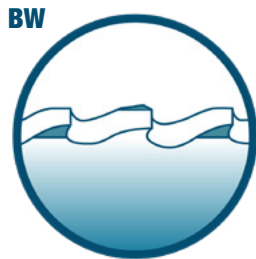
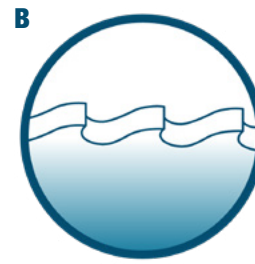
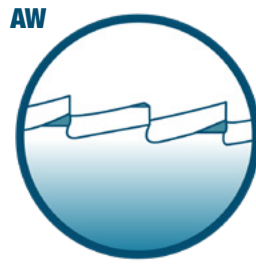
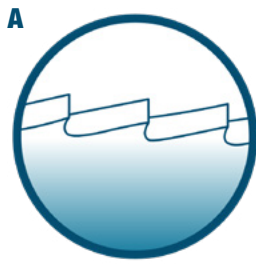

 Supporto per affilatura seghe circolari da diametro 50 mm a diametro 150 mm (Equipaggiamento a richiesta)



 Soporte para afilar sierras circulares de 50 mm a 150 mm de diámetro (Equipamiento opcional)

 Суппорт для заточки пильных дисков диаметром от 50 мм до 150 мм (опция)





-  Pannello di comando equipaggiato con panel PC con display 10" (16:9) touch screen
-  Panel de control equipado con panel PC con pantalla touch screen de 10" (16:9)
-  Панель управления с панельным ПК с сенсорным экраном 10" (16:9)

-  Volantino elettronico per un controllo comodo e preciso
-  Volante electrónico para un control cómodo y preciso
-  Электронный маховик для удобного и точного контроля

-  Lubrificazione centralizzata automatica mediante elettropompa programmabile
-  Lubricación centralizada automática por electrobomba programable
-  Централизованная автоматическая смазка при помощи программируемого электронасоса



-  Collegamento Wi-Fi per teleassistenza (Equipaggiamento a richiesta)
-  Conexión wifi para asistencia remota (Equipamento opcional)
-  Подключение Wi-Fi для удалённой техподдержки (опция)

**IT DATI TECNICI • ES DATOS TÉCNICOS • RU ТЕХНИЧЕСКИЕ ДАННЫЕ**

Diametro sega circolare • Diámetro de sierra circular • Диаметр пильного диска	mm (50) 150-560 (710)
Spessore massimo sega circolare • Espesor máximo de la sierra circular • Максимальная толщина пильного диска	mm 6
Numero di denti • Número de dientes • Кол-во зубьев	10-998
Diametro mola • Diámetro de la muela • Диаметр шлифкруга	mm 150
Velocità di lavoro • Velocidad de trabajo • Скорость обработки	denti/min • dientes/min • зубьев/минуту 2-60
Potenza motore mola • Potencia motor • Мощность двигателя шлифкруга	kW • Квт 2.2
Elettropompa lubrorefrigerante • Electrobomba de lubro-refrigeración • Электронасос СОЖ	l/min • л/мин 50 – 7.5 bar • бар
Potenza installata • Potencia instalada • Установленная мощность	kVA • кВа 5
Peso netto • Peso neto • Вес нетто	kg • кг 963

Il costruttore si riserva il diritto di apportare modifiche • El fabricante se reserva el derecho de realizar modificaciones • Производитель оставляет за собой право вносить изменения

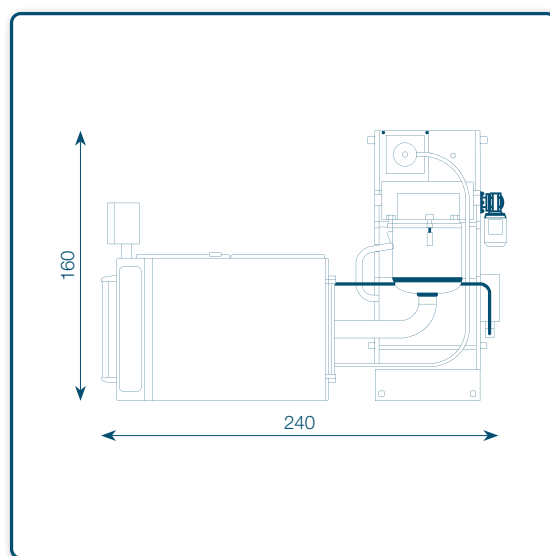
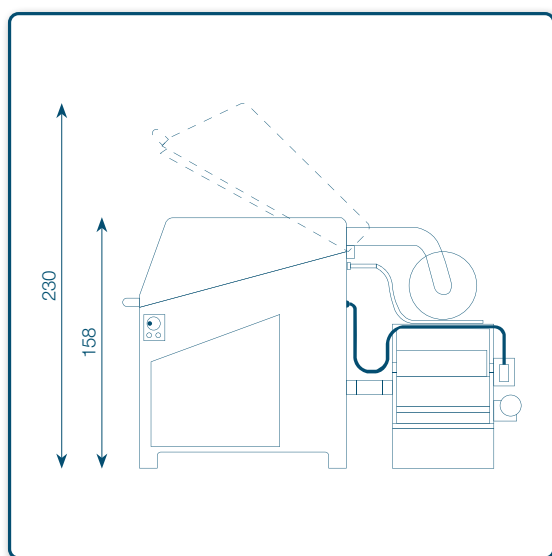

Dimensioni in cm • Dimensiones en cm • Размеры в см



**BUSINARO srl**

Via Einstein, 69 - 40017 San Giovanni in Persiceto (BO)

**Tel.** +39 051 6871840 **Fax** +39 051 6871836

**Sito** [www.businaro.com](http://www.businaro.com) **E-mail** [info@businaro.com](mailto:info@businaro.com)

